



PREFEITURA MUNICIPAL DE MATINHOS ESTADO DO PARANÁ

Matinhos, 16 de agosto de 2012.

Em atendimento ao pedido do Secretário Municipal de Defesa Social e Antidrogas e autorização do Senhor Prefeito Municipal, a Comissão de Pregão promoveu o seguinte:

1. Expediu e publicou o extrato de edital na modalidade Pregão Presencial n.º 094/2012 – PMM-;
2. Designou o dia 31 de agosto de 2012, às 14:00 horas, para a abertura das propostas que forem ofertadas pelos interessados;
O Presente processo deverá aguardar a data designada para abertura das propostas e em seguida ter prosseguimento.

Janete de Fátima Schmitz
Pregoeira



PREFEITURA MUNICIPAL DE MATINHOS ESTADO DO PARANÁ

AVISO DE LICITAÇÃO

PREGÃO PRESENCIAL PARA REGISTRO DE PREÇOS N.º 094/2012 – PMM

OBJETO: CONTRATAÇÃO DE EMPRESA PARA EXECUÇÃO DE SERVIÇOS DE SINALIZAÇÃO VIÁRIA PARA ATENDER A SECRETARIA MUNICIPAL DE DEFESA SOCIAL E ANTIDROGAS, conforme Edital.

ABERTURA DAS PROPOSTAS: 31/08/2012 às 14:00 horas.

VALOR MÁXIMO GLOBAL: R\$94.500,00 (noventa e quatro mil e quinhentos reais).

O edital encontra-se a disposição no portal www.matinhos.pr.gov.br e setor de licitações na Prefeitura Municipal de Matinhos.

INFORMAÇÕES COMPLEMENTARES Podem ser obtidas na Prefeitura Municipal de Matinhos, à Rua Pastor Elias Abrahão, n.º 22, Matinhos - PR, fones (41) 3971-6012 e 3971-6140 e fone/fax (41) 3971-6013, ou no site acima mencionado.

Matinhos, 16 de agosto de 2012.

Janete de Fátima Schmitz
Pregoeira



PREFEITURA MUNICIPAL DE MATINHOS ESTADO DO PARANÁ

CERTIDÃO

Certifico para todos os efeitos legais que afixei nesta data, no quadro de avisos desta Prefeitura Municipal, jornal diário oficial do Município e site da Prefeitura para conhecimento dos interessados, o aviso de licitação contendo o resumo do Edital referente à licitação na modalidade de PREGÃO PRESENCIAL N.º 094/2012 – PMM, com data de abertura em 31/08/2012 às 14:00 horas.

Matinhos, 16 de agosto de 2012.

Janete de Fátima Schmitz
Pregoeira



PREFEITURA MUNICIPAL DE MATINHOS ESTADO DO PARANÁ

RECIBO DE RETIRADA DE EDITAL PELA INTERNET

PREGÃO PRESENCIAL PARA REGISTRO DE PREÇOS N.º 094/2012 - PMM

Razão Social: _____
CNPJ N.º: _____
Endereço: _____
E-Mail: _____
Cidade: _____ Estado: _____ Telefone: _____ Fax: _____
Pessoa para contato: _____

Recebemos através de acesso a página www.matinhos.pr.gov.br nesta data, cópia do edital da licitação acima identificada.

Local: _____, _____ de _____ de 2012.

Assinatura

Senhor licitante,

Visando a comunicação futura entre esta divisão e a sua empresa, solicito que Vossa Senhoria preencha o recibo de entrega do edital e remeta ao Departamento de Licitações por meio do fax: (41) 3971-6013.

A não remessa do recibo exime o Departamento de Licitações da comunicação de eventuais retificações ocorridas no instrumento convocatório, bem como de quaisquer informações adicionais.



PREFEITURA MUNICIPAL DE MATINHOS ESTADO DO PARANÁ

Franciele da Silva



PREFEITURA MUNICIPAL DE MATINHOS ESTADO DO PARANÁ

Diretora do Departamento de Licitações



PREFEITURA MUNICIPAL DE MATINHOS ESTADO DO PARANÁ

EDITAL DE LICITAÇÃO

PREGÃO PRESENCIAL PARA REGISTRO DE PREÇOS N° 094/2012 – PMM

PROCESSO ADMINISTRATIVO N° 161/2012

O **MUNICÍPIO DE MATINHOS** torna público que, de acordo com a Lei n.º 8.666/93 e suas alterações, Lei Federal n.º 10.520/2002, Decreto Municipal n.º 283/2005, bem como deste edital, realizará processo licitatório na modalidade **PREGÃO PRESENCIAL PARA REGISTRO DE PREÇOS N.º 094/2012 – PMM**, do TIPO **MENOR PREÇO GLOBAL**, no dia **31/08/2012**, às **14:00** horas na sede da **PREFEITURA DE MATINHOS – PAÇO MUNICIPAL** no **AUDITÓRIO PASTOR VICENTE MATIAS LOURENÇO**, tendo como objeto a **CONTRATAÇÃO DE EMPRESA PARA EXECUÇÃO DE SERVIÇOS DE SINALIZAÇÃO VIÁRIA PARA ATENDER A SECRETARIA MUNICIPAL DE DEFESA SOCIAL E ANTIDROGAS**, conforme as características e especificações constantes no **Anexo I** deste Edital.

1. **PREÂMBULO**

O **PREGÃO PRESENCIAL PARA REGISTRO DE PREÇOS N.º 094/2012 – PMM** será realizado em sessão pública, em todas as fases, sendo conduzido pelo Pregoeiro e equipe de apoio, designada sob Decreto n.º 149/2012 do dia 09/05/2012 pelo Prefeito Municipal e responsável pelo processamento e julgamento, por intermédio de Pregão Presencial.

2. **OBJETO**

2.1. – O objeto deste procedimento de licitação é a **CONTRATAÇÃO DE EMPRESA PARA EXECUÇÃO DE SERVIÇOS DE SINALIZAÇÃO VIÁRIA PARA ATENDER A SECRETARIA MUNICIPAL DE DEFESA SOCIAL E ANTIDROGAS**, com as características e especificações constantes do **Anexo I** deste Edital.

2.3. – Devem estar incluídas no preço todas as despesas com mão de obra, tributos e/ou contribuições e quaisquer outros encargos, peças e insumos, indispensáveis ao perfeito cumprimento das obrigações decorrentes desta licitação.

3. **EDITAL**

3.1. - Integram o presente Edital, os seguintes documentos:

ANEXO I - Características E Especificações Dos Objetos – Projeto Básico

ANEXO II – Modelo De Carta Proposta

ANEXO III - Declaração De Pleno Atendimento de Habilitação

ANEXO IV - Modelo de Declaração comprobatória de enquadramento como microempresa ou empresa de pequeno porte

ANEXO V – Modelo de Declaração Quanto ao Cumprimento às Normas Relativas ao Trabalho do Menor;

ANEXO VI – Modelo de Declaração de Idoneidade;

ANEXO VII – Modelo de Declaração de Fatos Impeditivos.

ANEXO VIII – Modelo de Credenciamento



PREFEITURA MUNICIPAL DE MATINHOS ESTADO DO PARANÁ

ANEXO IX – Modelo de Declaração de Regularidade Fiscal

ANEXO X – Minuta da Ata de Registro de preço

3.2. - O presente Edital de **PREGÃO PRESENCIAL PARA REGISTRO DE PREÇOS Nº 094/2012 - PMM** estará à disposição no site www.matinhos.pr.gov.br

3.3. – Eventual impugnação deste Edital deve ser formalizada até dois dias úteis antes da data fixada para abertura da sessão pública, devidamente protocolado e endereçado ao Departamento de Licitações.

3.4. - As consultas e informações complementares referentes a presente licitação poderão ser feitas junto ao Departamento de licitações, até.

4. RECURSOS FINANCEIROS

4.1 – As despesas com a presente aquisição correrão à conta dos recursos da dotação orçamentária:

13. SECRETARIA MUNICIPAL DE DEFESA SOCIAL E ANTIDROGAS

13.01. DEFESA SOCIAL E ANTIDROGAS

06.182.0452.2087 MANUTENÇÃO DAS ATIVIDADES DA SECRETARIA DE DEFESA SOCIAL E ANTIDROGAS

33.90.39 SERVIÇOS DE TERCEIROS P. J. (REDUZIDO 1549)

1551 – 33903921 MANUT. E CONSERV. DE ESTRADAS E VIAS (FONTE 3076)

33.90.39 SERVIÇOS DE TERCEIROS P. J. (REDUZIDO 1416)

1551 – 33903921 MANUT. E CONSERV. DE ESTRADAS E VIAS (FONTE 1509)

33.90.39 SERVIÇOS DE TERCEIROS P. J. (REDUZIDO 1552)

1553 – 33903921 MANUT. E CONSERV. DE ESTRADAS E VIAS (FONTE 3509)

5. CONDIÇÕES DE PARTICIPAÇÃO

5.1. - Somente poderão participar do presente certame as empresas regularmente estabelecidas no País e que satisfaçam integralmente as condições deste Edital e seus Anexos.

5.2. - Não poderão participar da presente licitação os interessados que estejam cumprindo as sanções previstas nos incisos III e IV, do art. 87, da Lei nº 8.666/93.

5.3. - Licitante declarado **INIDÔNEO** para licitar junto a qualquer órgão ou entidade da administração direta ou indireta no âmbito Federal, Estadual ou Municipal, sob pena de incidir no parágrafo único do Art. 97 da Lei 8.666/93

5.4 – Na presente licitação é vedada a participação de empresas em consórcio e a representação de mais de uma empresa pelo mesmo representante.

5.5 - A participação neste certame importa ao proponente a irrestrita e irretratável aceitação das condições estabelecidas no presente Edital, bem como a observância dos regulamentos, normas administrativas e técnicas aplicáveis, inclusive quanto a recursos, e ainda, na aceitação de que deverá fornecer o objeto em perfeitas condições.

5.6 - As propostas não poderão impor condições ou conter opções, somente sendo admitidas propostas que ofereçam apenas um preço para o objeto desta licitação.

6. FUNÇÃO DO(A) PREGOEIRO(A)

6.1 - O certame será conduzido pelo Pregoeiro(a), que terá, em especial, as seguintes atribuições:



PREFEITURA MUNICIPAL DE MATINHOS ESTADO DO PARANÁ

- a) Acompanhar os trabalhos da equipe de apoio;
- b) Responder as questões formuladas pelos fornecedores, relativas ao certame;
- c) Abrir as propostas de preços;
- d) Analisar a aceitabilidade das propostas;
- e) Desclassificar propostas indicando os motivos;
- f) Conduzir os procedimentos relativos aos lances e à escolha da proposta do lance de melhor índice;
- g) Verificar a habilitação do proponente classificado em primeiro lugar;
- h) Declarar o vencedor;
- i) Receber, examinar e decidir sobre a pertinência dos recursos;
- j) Elaborar a ata da sessão;
- k) Encaminhar o processo à autoridade superior para homologar e autorizar a contratação;
- l) Abrir processo administrativo para apuração de irregularidade visando à aplicação de penalidades previstas na legislação.

7 – FORMA DE CREDENCIAMENTO

7.1 Por credenciais entendem-se:

a) Habilitação do representante, mediante instrumento público de procuração ou instrumento particular com firma reconhecida, com poderes para formular ofertas e lances de preços e praticar todos os demais atos pertinentes ao certame, em nome do licitante, acompanhada de cópia do ato de investidura do outorgante, no qual declare, expressamente, ter poderes para a outorga.

b) Caso seja **sócio** ou **titular** da empresa, **apresentar documentos que comprovem sua capacidade de representar a mesma**, com poderes para formular ofertas e lances de preços e praticar todos os demais atos ao certame.

7.2 Às empresas que participarem da presente licitação serão permitidos apenas 01 (um) representante legal que será o único admitido a intervir em seu nome, o qual deverá se apresentar para credenciamento junto ao pregoeiro, devidamente munido de documento que o credencie a participar deste procedimento licitatório, devendo, ainda, no ato de entrega dos envelopes, identificar-se exibindo a Carteira de Identidade ou outro documento equivalente.

7.3. Estes documentos deverão ser apresentados ao Pregoeiro no início dos trabalhos, antes da abertura dos envelopes contendo Documentação e Propostas. Poderão ser apresentados em original, por qualquer processo de cópia autenticada por Tabelião de Notas, ou cópia não autenticada, desde que seja exibido o original, para autenticação pelo Pregoeiro (a) da Prefeitura, ou por publicações em Órgãos da Imprensa Oficial, e serão recebidos condicionalmente pelo Pregoeiro que se julgar necessário, verificará a sua autenticidade e veracidade.

7.4. A não apresentação, incorreção do documento de credenciamento ou ausência de representante, não importará na desclassificação da sua proposta no presente certame. Contudo, ela não poderá apresentar lances verbais, e nem fazer qualquer manifestação em nome da mesma na sessão do pregão.

7.5. Os licitantes deverão apresentar declaração dando ciência de que cumprem plenamente os requisitos de habilitação, conforme anexo III.



PREFEITURA MUNICIPAL DE MATINHOS ESTADO DO PARANÁ

7.6. Declaração comprobatória de enquadramento como microempresa ou empresa de pequeno porte, conforme anexo IV.

8 – ABERTURA

8.1. – No dia, hora e local designados, será realizada sessão pública para recebimento das propostas, devendo os interessados, ou seu representante, **protocolarem seus envelopes até o início da sessão no Departamento de Protocolo**. No momento do início da sessão devem identificar-se e, comprovar a existência dos necessários poderes para formulação de propostas e para a prática de todos os demais atos inerentes ao certame. Os envelopes deverão conter externamente:

MUNICÍPIO DE MATINHOS
PREGÃO PRESENCIAL PARA REGISTRO DE PREÇOS N.º 094/2012 - PMM
ENVELOPE 01 - PROPOSTA DE PREÇOS
PROPONENTE:

MUNICÍPIO DE MATINHOS
PREGÃO PRESENCIAL PARA REGISTRO DE PREÇOS N.º 094/2012 - PMM
ENVELOPE 02 - HABILITAÇÃO
PROPONENTE:

8.2. – Aberta a sessão, os interessados ou seus representantes, durante o credenciamento deverão apresentar declaração dando ciência de que cumprem plenamente os requisitos de habilitação.

8.3. – No curso da sessão, o autor da oferta de valor mais baixo e os das ofertas com preços até 10% (dez por cento) superiores àquela poderão fazer novos lances verbais e sucessivos, até a proclamação do vencedor.

8.4. – Não havendo pelo menos 03 (três) ofertas nas condições definidas no inciso anterior, poderão os autores das melhores propostas, até o máximo de 03 (três), oferecerem novos lances verbais e sucessivos, quaisquer que sejam os preços oferecidos.

8.5 - Para julgamento e classificação das propostas, será adotado o critério de menor preço, observados os prazos máximos para fornecimento, as especificações técnicas e parâmetros mínimos de desempenho e qualidade definidos no presente edital.

8.6 - Examinada a proposta classificada em primeiro lugar, quanto ao objeto e valor, caberá ao pregoeiro decidir motivadamente a respeito da sua aceitabilidade.

8.7 - Encerrada a etapa competitiva e ordenadas as ofertas, o pregoeiro procederá à abertura do invólucro contendo os documentos de habilitação do licitante que apresentou a melhor proposta, para verificação do atendimento das condições fixadas neste edital. No caso de ser o vencedor uma microempresa ou empresa de pequeno porte e estiver com restrição de regularidade fiscal e/ou previdenciária, o



PREFEITURA MUNICIPAL DE MATINHOS ESTADO DO PARANÁ

prazo de regularização é de 02 (dois) dias prorrogáveis por igual período, por exclusiva concessão da administração através de seu Pregoeiro (Art. 43, § 1º da LC 123/06).

8.8 - Verificado o atendimento das exigências fixadas no edital, o licitante será declarado vencedor, mesmo que beneficiário das vantagens da LC 123/06 às empresas de pequeno porte.

8.9 - Se a oferta não for aceitável ou se o licitante desatender às exigências habilitatórias, o(a) pregoeiro(a) examinará as ofertas subseqüentes e a qualificação dos licitantes, na ordem de classificação, e assim sucessivamente, até a apuração de uma que atenda ao edital, sendo o respectivo licitante declarado vencedor.

8.10 - o acolhimento de recurso importará a invalidação apenas dos atos insuscetíveis de aproveitamento;

8.11 - a falta de manifestação imediata e motivada do licitante importará a decadência do direito de recurso e a adjudicação do objeto da licitação pelo pregoeiro ao vencedor;

8.12 - decididos os recursos, a autoridade competente fará a adjudicação do objeto da licitação ao licitante vencedor

9 - APRESENTAÇÕES DAS PROPOSTAS

9.1 - A apresentação de proposta na Licitação será considerada como evidência de que a proponente:

- a) Examinou criteriosamente todos os documentos do Edital e obtiveram do(a) Pregoeiro(a) todas as informações necessárias para a sua formulação;
- b) Considerou que os elementos desta Licitação permitiram a elaboração de uma proposta totalmente condizente com o objeto licitado;
- c) Sendo vencedor da Licitação, assumirá integral responsabilidade pela perfeita e completa execução dos serviços em todas as fases.

10 – PROPOSTA DE PREÇOS

10.1 - As propostas apresentadas e os lances formulados incluem todas e quaisquer despesas necessárias e indispensáveis para a perfeita execução das obrigações decorrentes desta licitação e do respectivo termo contratual e devem ser elaboradas em conformidade com a legislação aplicável e as condições estabelecidas neste instrumento convocatório, seus anexos e os fatores a seguir:

- a) Deverão ser considerados pelos proponentes todos os custos para o cumprimento das obrigações exigidas, incluindo mão-de-obra, seguros, frete, encargos sociais, tributos, transporte, equipamentos e outras despesas necessárias à perfeita execução do objeto deste Edital e do respectivo contrato;
- b) Especificação do objeto, observadas as características exigidas no presente Edital;
- c) Validade da proposta nos termos do item 11 deste Edital;
- d) Os valores cotados deverão ser expressos em Real, com apenas 02 (duas) casas após a vírgula.



PREFEITURA MUNICIPAL DE MATINHOS

ESTADO DO PARANÁ

10.2. – A Prefeitura de Matinhos não aceitará cobrança posterior de qualquer imposto, tributo ou assemelhado adicional, salvo se alterado ou criado após a data de abertura desta licitação e que venha expressamente a incidir sobre o objeto, na forma da lei.

10.3 - Não será aceita carta ou outro meio de comunicação informando engano, erro ou omissão da parte da empresa ou de representante.

11 - PRAZO DE VALIDADE DAS PROPOSTAS

11.1. - Fica estabelecido em 60 (sessenta) dias o prazo de validade das propostas, contados a partir do recebimento da proposta.

12 – DOCUMENTOS DE HABILITAÇÃO

12.1. – A documentação referente à habilitação deverá conter o seguinte:

a) Ato constitutivo, estatuto ou contrato social em vigor, inclusive a última alteração contratual, devidamente registrada, em se tratando de sociedades comerciais, e, no caso de sociedades por ações, acompanhado de documento de eleição dos seus administradores – os documentos podem ser substituídos por certidão simplificada da Junta Comercial, desde que constem os nomes dos representantes legais do licitante e o ramo de atividade, com data de expedição não superior a 06 (seis) meses.

b) Prova de Inscrição no Cadastro Nacional de Pessoas Jurídicas – CNPJ, em plena validade;

c) Prova de regularidade referente à Seguridade Social (CND), demonstrando o cumprimento dos encargos sociais instituídos por lei;

d) Prova de regularidade referente ao Fundo de Garantia por Tempo de Serviço (FGTS), demonstrando o cumprimento dos encargos sociais instituídos por lei;

e) Prova de regularidade para com a Fazenda Federal, mediante apresentação de Certidão Conjunta Negativa de Débitos relativos aos tributos federais e à dívida ativa da União;

f) Prova de regularidade para com a Fazenda Estadual, mediante apresentação de Certidão de Regularidade Fiscal expedida pela Secretaria de Estado da Fazenda, do domicílio ou sede do proponente, ou outra equivalente, na forma da lei;

g) Prova de regularidade para com a Fazenda Municipal, mediante apresentação de Certidão de Regularidade Fiscal, expedida pela Secretaria Municipal da Fazenda, do domicílio ou sede do proponente, ou outra equivalente, na forma da lei;

h) Declaração de que não possui no quadro funcional menores de 18 (dezoito) anos em trabalho noturno, perigoso ou insalubre, e menores de 16 (dezesseis) anos em qualquer trabalho, salvo na condição de aprendiz, a partir de 14 (quatorze) anos;

i) Certidão negativa de falência ou concordata, expedida pelo distribuidor da sede da pessoa jurídica. Não constando o prazo de validade, o Pregoeiro aceitará apenas a certidão expedida até 30 (trinta) dias antes da abertura das propostas;

j) Atestado de aptidão fornecido por pessoa jurídica de direito público ou privado, compatível em características, quantidades e prazos com o objeto da licitação;

k) Declaração de Idoneidade e Inexistência de Fato Superveniente, conforme o modelo do Anexo V, assinada pelo representante legal da licitante;



PREFEITURA MUNICIPAL DE MATINHOS ESTADO DO PARANÁ

l) Modelo de Declaração comprobatória de enquadramento como microempresa ou empresa de pequeno porte;

m) Certidão Negativa de Débitos Trabalhistas (CNDT).

12.2. – Os documentos necessários à habilitação do proponente poderão ser apresentados em original, por qualquer processo de cópia autenticada por cartório competente ou ainda, por publicação em órgão de imprensa oficial;

a) serão aceitas apenas cópias legíveis;

b) não serão aceitos documentos cujas datas estejam esmaecidas, inelegíveis ou rasuradas.

12.3. O(A) Pregoeiro(a) poderá desclassificar a proposta ou mesmo desqualificar a empresa, a qualquer tempo, no caso de conhecimento de fato superveniente ou circunstância desabonadora da empresa ou de seus sócios, nos termos do artigo 43, § 5º, da Lei nº 8.666/93.

13 – VALOR MÁXIMO

13.1 - Fixados o valor máximo global de **R\$94.500,00 (noventa e quatro mil e quinhentos reais)**.

14 – CRITÉRIO DE JULGAMENTO

14.1 - Será considerada vencedora desta licitação a proposta que apresentar o **MENOR PREÇO GLOBAL** para o objeto licitado.

15 - RECURSOS

15.1. – Declarado o vencedor, qualquer licitante poderá, durante a sessão pública, **de forma imediata e motivada**, em campo próprio do sistema, manifestar a intenção de recorrer, quando lhe será concedido o prazo de 3 (três) dias para apresentar as razões do recurso, ficando os demais licitantes intimados a apresentar contra-razões em igual prazo, que começará a contar do término do prazo do recorrente, sendo-lhes assegurada vista imediata dos elementos indispensáveis à defesa dos seus interesses.

15.2. – **A falta de manifestação imediata e motivada do licitante importará a decadência do direito do recurso.**

15.3. – Depois de decidido pelo(a) Pregoeiro(a), caberá ao Prefeito do Município deliberar sobre o recurso, adjudicar o objeto ao licitante vencedor e homologar o procedimento licitatório.

15.4. – Não havendo recurso, o(a) Pregoeiro(a) fará a adjudicação do objeto da licitação ao proponente declarado vencedor e encaminhará o processo ao Prefeito do Município, para homologação.

15.5. - Constituem motivos para rescisão do contrato as hipóteses especificadas no art. 78, da Lei n.º 8.666/93.

15.6. - Fica estabelecido o reconhecimento dos direitos da Administração em caso de rescisão administrativa prevista no art. 77, da Lei nº 8.666/93.

16 – HOMOLOGAÇÃO E ADJUDICAÇÃO



PREFEITURA MUNICIPAL DE MATINHOS ESTADO DO PARANÁ

16.1. – Homologada a licitação e adjudicado o objeto, o representante do comprador convocará o adjudicatário, que deverá assinar a Ata de Registro de Preços em até 05 (cinco) dias úteis, a contar da data da convocação, sob pena de decair o direito à contratação, sem prejuízo das sanções previstas no art. 81, da Lei nº 8.666/93.

16.2. A Administração, quando o convocado não assinar a Ata de Registro de Preços no prazo e nas condições estabelecidas neste Edital ou não apresentar situação regular de habilitação, convocará os proponentes remanescentes, na ordem de classificação, para celebrar o contrato, e assim sucessivamente, sem prejuízo das sanções cabíveis, ou revogar a licitação, independentemente da cominação prevista no art. 81, da Lei nº 8.666/93.

16.3. – Ocorrendo a hipótese indicada no item 16.2 deste Edital, caracterizar-se-á o descumprimento total da obrigação assumida pelo licitante vencedor e adjudicatário, com as sujeições às penalidades legais expressas na Lei nº 8.666/93.

17 – SANÇÕES ADMINISTRATIVAS PARA O CASO DE INADIMPLEMENTO CONTRATUAL

17.1. – No caso de não cumprimento do prazo de entrega do objeto fixado neste Edital, será aplicável à Contratada multa moratória de valor equivalente a 0,4% (quatro décimos percentuais), calculada sobre o valor total do contrato, por dia útil excedente ao respectivo prazo.

17.2. – Pela inexecução total ou parcial, a Administração, garantida a defesa prévia, poderá aplicar à Detentora da Ata as sanções previstas no art. 87, da Lei nº 8.666/93 e multa correspondente a 20% (vinte por cento) sobre o valor total do objeto adjudicado.

18 – CONDIÇÕES DE PAGAMENTO

18.1. - Os pagamentos serão efetuados até o prazo máximo de até 30(trinta) dias, após a aprovação do respectivo processo pelo setor competente.

18.2. - A licitante vencedora do presente certame ficará obrigada a emitir Nota Fiscal Eletrônica para pagamento do objeto desta licitação.

18.3. - Os pagamentos serão efetuados em conta corrente em nome da empresa, mediante apresentação da Nota Fiscal, devidamente atestada por servidor encarregado do recebimento e observado o cumprimento integral das disposições contidas neste edital.

19 – VALIDADE DA ATA DE REGISTRO DE PREÇO

19.1 A validade da ATA DE REGISTRO DE PREÇO será de 12 (doze) meses, contados da data de assinatura.

20 – DAS ALTERAÇÕES

20.1 A Detentora da Ata fica obrigada a aceitar, nas mesmas condições os acréscimos ou supressões que se fizerem necessárias em até 25% (vinte e cinco por cento) do valor inicial da Ata.

21 – DISPOSIÇÕES GERAIS

20.1. – O(A) Pregoeiro(a) reserva-se no direito de solicitar o original de qualquer documento, sempre que tiver dúvidas ou julgar necessário.



PREFEITURA MUNICIPAL DE MATINHOS ESTADO DO PARANÁ

20.2. - É facultada ao(à) Pregoeiro(a) ou autoridade superior, em qualquer fase da licitação, a promoção de diligência destinada a esclarecer ou a complementar a instrução do processo.

20.3. - Na hipótese de divergência entre este Edital e quaisquer condições apresentadas pelos proponentes, prevalecerão sempre, para todos os efeitos, os termos deste Edital e dos documentos que o integram.

20.4 – Os casos omissos a esta ATA DE REGISTRO DE PREÇO serão regidos pela lei 8.666/93.

20.5. – O Município de Matinhos reserva-se no direito de revogar, anular ou transferir a presente licitação, em caso de interesse público.

Matinhos, 16 de agosto de 2012.

Janete de Fátima Schmitz
Pregoeira



PREFEITURA MUNICIPAL DE MATINHOS ESTADO DO PARANÁ

ANEXO I

PROJETO BÁSICO

1 - DO OBJETO

1.1 O objeto deste procedimento de licitação é a **CONTRATAÇÃO DE EMPRESA PARA EXECUÇÃO DE SERVIÇOS DE SINALIZAÇÃO VIÁRIA PARA ATENDER A SECRETARIA MUNICIPAL DE DEFESA SOCIAL E ANTIDROGAS**, com as características e especificações constantes deste Edital.

1.2 O valor máximo global é **R\$94.500,00 (noventa e quatro mil e quinhentos reais)**.

ITEM	QTD	UNID	ESPECIFICAÇÃO	VALOR UNIT.	VALOR TOTAL
01	3.000	M2	Pintura de sinalização viária horizontal conforme memorial descritivo (tinta amarela).	10,50	31.500,00
02	6.000	M2	Pintura de sinalização viária horizontal conforme descritivo (tinta branca).	10,50	63.000,00
				TOTAL	R\$94.500,00

2 - CONDIÇÕES COMERCIAIS

2.1 - **Validade da Proposta: 60** (sessenta) dias.

2.2 - **Prazo de execução: 90** (noventa) dias, após emissão da Nota de Empenho.

2.3 - Os pagamentos serão efetuados em até 30 (trinta) dias.

MEMORIAL DESCRITIVO Nº 039/2012 - PMM

CONTRATAÇÃO DE EMPRESA ESPECIALIZADA PARA EXECUÇÃO DE SERVIÇOS DE SINALIZAÇÃO VIÁRIA HORIZONTAL

MATINHOS/PR

I - GENERALIDADES

O Presente Memorial Descritivo tem como finalidade especificar a necessidade de Contratação de empresa para execução de **CONTRATAÇÃO DE EMPRESA ESPECIALIZADA PARA EXECUÇÃO DE SERVIÇOS DE SINALIZAÇÃO VIÁRIA HORIZONTAL**, fornecendo todos material e mão de obra necessária para execução dos serviços.

O Presente memorial Descritivo de procedimentos estabelece as condições técnicas mínimas a serem obedecidas na execução das obras e serviços acima citados, fixando,



PREFEITURA MUNICIPAL DE MATINHOS ESTADO DO PARANÁ

portanto os parâmetros mínimos a serem atendidos para materiais, serviços e equipamentos, e constituirão parte integrante dos contratos de obras e serviços.

II - OBSERVAÇÕES

Este memorial em muitos casos abaixo descritos é de caráter geral, sendo que talvez não se utilize determinadas técnicas, serviços ou materiais, que só serão definidos após a elaboração dos projetos complementares executivos à cargo da CONTRATADA.

O Responsável Técnico da obra (PREFEITURA MUNICIPAL DE MATINHOS), não poderá ausentar-se da obra por mais de 48 horas, bem como nenhum serviço técnico em que sua responsabilidade técnica for exigível, poderá ser executado sem sua supervisão.

A CONTRATADA deverá confeccionar e posicionar placa de responsável técnico, conforme modelo fornecido pela Prefeitura Municipal de Matinhos.

Todas as obras e serviços deverão ser executados rigorosamente em consonância com as técnicas da ABNT, vigentes e pertinentes.

III - QUALIFICAÇÃO TÉCNICA

Como se trata de serviço engenharia cabe ressaltar que os mesmos deverão ser executados rigorosamente de acordo com as normas estabelecidas pela ABNT (Associação Brasileira de Normas Técnica).

Competirá à empreiteira fornecer todo o ferramental, instalações provisórias, maquinaria e aparelhamento adequado para mais perfeita execução dos serviços contratados, bem como EPI (Equipamento de Proteção Individual), conforme Normas de Segurança e Medicina do Trabalho, bem como colocação de placa de identificação do Engenheiro Fiscal da Obra da Prefeitura Municipal de Matinhos, conforme modelo fornecido pela Prefeitura.

Deverão ser observadas as exigências da LEI N. 8.666, DE 21 DE JUNHO DE 1993.

Os serviços serão fiscalizados por Técnico da Prefeitura Municipal de Matinhos.

Prazo de execução 90 dias.

IV - MATERIAIS E OU EQUIPAMENTOS.

MEMORIAL DESCRITIVO – Projeto Básico

Contratação de empresa especializada para execução de serviços de sinalização viária horizontal, com fornecimento de material, conforme abaixo:

a) Sinalização viária horizontal com tinta a base de resina acrílica e tinta com material termoplástico nas cores branco e amarelo.

b) Deverá ser aplicada por processo de aspersão, com equipamentos apropriados, tanto para serviços mecânicos como para serviços manuais com posterior aplicação de micro esfera de vidro tipo dropon.

c) O cronograma dos locais a serem sinalizados será fornecido, coordenado e supervisionado pelo Departamento da Guarda Municipal da Secretaria de Defesa Social e Antidrogas.

d) Os serviços abrangerão legendas PARE, faixa de visão de fluxo, faixa seccionada faixa dupla amarela, faixa aproximação, linha de bordo, faixa de retenção, zebrações, faixa de travessia de pedestres, pintura de lombadas e demais tipos de sinalização horizontal.

e) Se durante a execução dos serviços a Prefeitura Municipal de Matinhos julgar necessário, será solicitado laudo técnico, expedido por órgão reconhecido do lote de tinta que estiver sendo utilizado.

Será de inteira responsabilidade da empresa contratada:

a) O fornecimento de transporte de material. Pessoal, alimentação, hospedagem se necessário, combustível, encargos diretos e indiretos, etc;

b) A indenização a terceiros por danos ocasionados e relativos à execução dos serviços;

c) O fornecimento dos materiais/equipamentos necessários para execução dos serviços, utilizando somente materiais adequados para finalidade em vista e que satisfaça, às normas que lhe são aplicáveis;



PREFEITURA MUNICIPAL DE MATINHOS ESTADO DO PARANÁ

d) A mão de obra a ser empregada na execução dos trabalhos, não havendo vínculo algum com a Prefeitura, por consequência ficando isenta da imputação de obrigações trabalhistas;

e) A fiscalização de seus funcionários quanto ao uso correto e apropriado dos equipamentos de segurança para prestação dos serviços;

f) A sinalização do local da execução dos serviços, caso haja necessidade;

g) A remissão, reparação, correção ou substituição dos equipamentos/objetos/materiais em que se verificarem defeitos ou incorreções resultantes dos equipamentos/materiais, sem comprometer o andamento das atividades.

SINALIZAÇÃO HORIZONTAL

A sinalização horizontal tem a finalidade de transmitir e orientar os usuários sobre as condições de utilização adequada da via, compreendendo as proibições, restrições e informações que lhes permitam adotar comportamento adequado, de forma a aumentar a segurança e ordenar os fluxos de tráfego". (Resolução nº 236/07 do CONTRAN)

É um subsistema da sinalização viária que se utiliza de linhas, marcações, símbolos e legendas, pintados ou apostos sobre o pavimento das vias. Têm como função: organizar o fluxo de veículos e pedestres; controlar e orientar os deslocamentos em situações com problemas de geometria, topografia ou frente a obstáculos; complementar os sinais verticais de regulamentação, advertência ou indicação. Em casos específicos, têm poder de regulamentação.

TINTAS

- **Amarela:** utilizada na regulação de fluxos de sentidos opostos, regulamentar ultrapassagem e deslocamento lateral, na delimitação de espaços proibidos para estacionamento e/ou parada e na demarcação de obstáculos.

A Tinta Acrílica Base Solvente deve preencher todos os requisitos da NBR 11862 que regula a demarcação viária.

- **Branca:** utilizada na regulação de fluxos de mesmo sentido; na delimitação de áreas de circulação, trechos de pistas destinados ao estacionamento regulamentado de veículos em condições especiais; na marcação de faixas de travessias de pedestres, na pintura de símbolos e legendas, demarcar linha de retenção, regulamentar linha de transposição e ultrapassagem.

A Tinta Acrílica Base Solvente deve preencher todos os requisitos da NBR 11862 que regula a demarcação viária.

PADRÃO DE FORMAS

SINALIZAÇÃO HORIZONTAL

A pintura de sinalização viária horizontal deveser mecânica e manual, conforme a necessidade das ruas e avenidas do município.

PINTURA ACRÍLICA

Para a pintura de faixas divisórias do fluxo de tráfego deve ser utilizada pintura com tinta acrílica aplicada em espessura úmida de 0,6 mm e adição de micro-esferas dos tipos Pré-mix e Drop-on.

A pintura deverá ser mecanizada (máquinas de pintura) exceto em áreas especiais (zebrados, setas e dizeres).

MARCAS LONGITUDINAIS

Simplese Seccionada

É utilizada em vias urbanas ou rurais (rodovias e estradas) de duplo sentido de circulação em locais em que é permitida a ultrapassagem.

Largura e cadência de utilização:

VELOCIDADE v (km/h)	LARGURA DA LINHA	CADÊNCI A	TRAÇO T - (m)	ESPAÇAMEN TO
------------------------	---------------------	--------------	------------------	-----------------



PREFEITURA MUNICIPAL DE MATINHOS ESTADO DO PARANÁ

	ℓ - (m)	(t : e)		E - (m)
$v \leq 60$	0,10	1 : 2	2,00	4,00
		1 : 3	2,00	6,00
80 $60 < v < 80$	0,15	1 : 2	3,00	6,00
		1 : 2	4,00	8,00
		1 : 3	2,00	6,00
		1 : 3	3,00	9,00
$v \geq 80$	0,15	1 : 3	3,00	9,00
		1 : 3	4,00	12,00

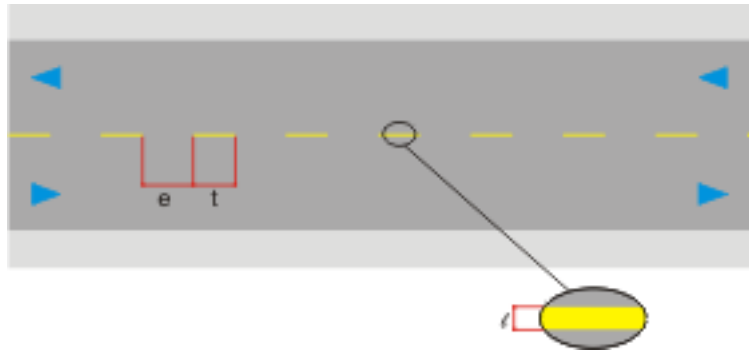

Dupla Contínua

Será utilizada em vias de duplo sentido de circulação em locais em que é proibida a ultrapassagem.

Largura e distância entre as linhas de utilização:

VELOCIDAD E V - (km/h)	LARGURA DA LINHA ℓ - (m)	DISTÂNCIA ENTRE AS LINHAS d - (m)
$v \leq 60$	0,10 m	Entre 0,10 e 0,15 m
$v > 60$	0,15 m	

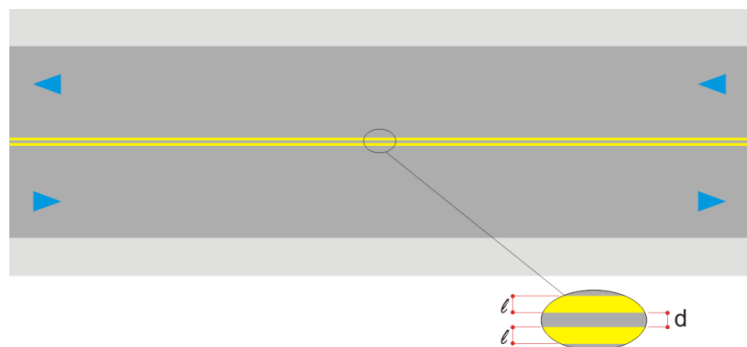

Dupla Contínua:



Não permite ultrapassagem e deslocamentos laterais

Linha de Retenção

É a linha que indica o local limite que o condutor deve parar o veículo.



PREFEITURA MUNICIPAL DE MATINHOS ESTADO DO PARANÁ

Sua cor é branca e é recomendada a largura (l) de 0,40 m.

Quando existir uma faixa de travessia de pedestres, a linha de retenção deve ser implantada a uma distância mínima e recomendada de 1,60 m.

Quando não houver a faixa de travessia de pedestres, a linha de retenção deve ser implantada a uma distância de 1,00 m do prolongamento do meio-fio da via transversal.

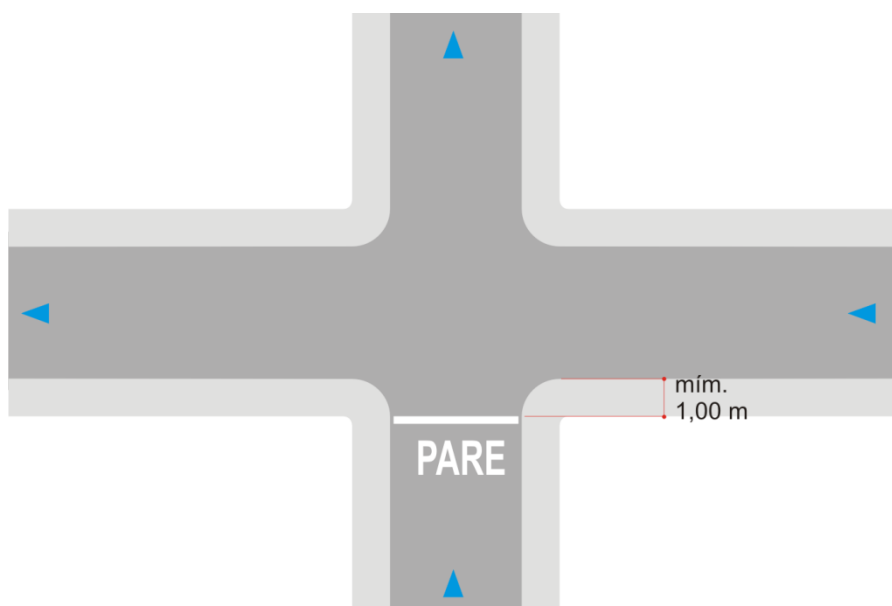
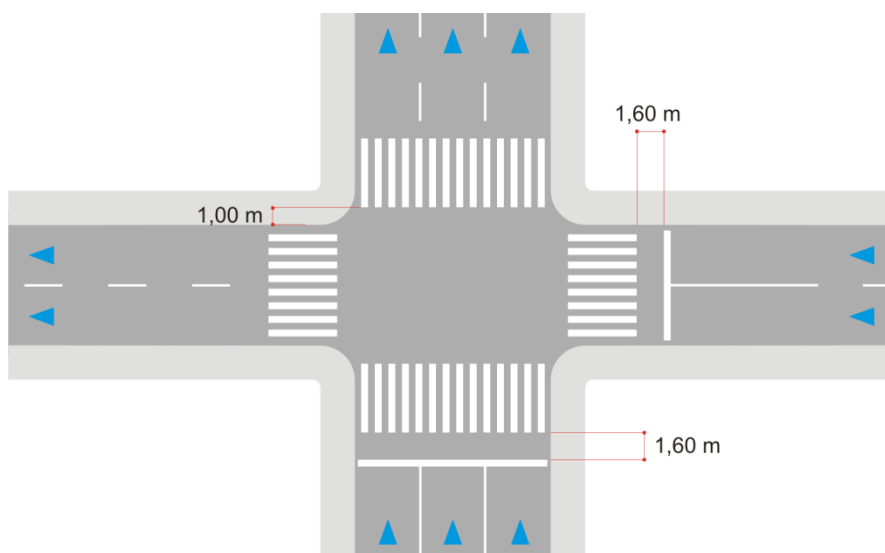
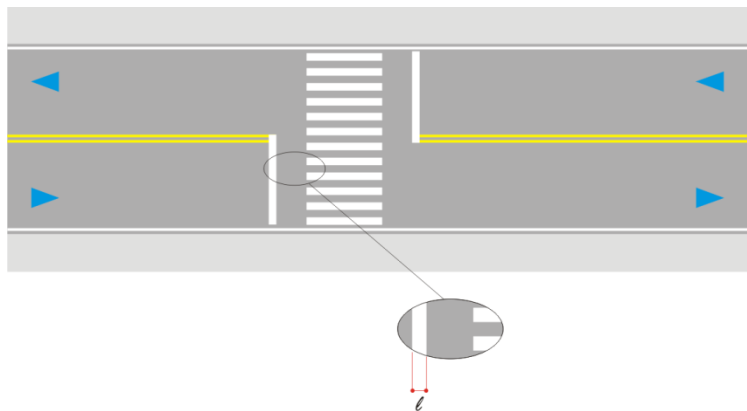



PREFEITURA MUNICIPAL DE MATINHOS ESTADO DO PARANÁ

MARCAS TRANVERSAIS

Faixa de Travessia de Pedestres

Devera ser:

- Zebrada.
- Sua cor é branca.

Características da Faixa de Travessia de Pedestres Zebrada:

- Deve ser utilizada em locais semaforizados ou não, onde o volume de pedestres é significativo.
- Largura das linhas (ℓ) recomendada de 0,40 m.
- Espaçamento entre as linhas (d) recomendada de 0,40 m.
- Extensão mínima (L) recomendada de 4,00 m e pode ser ampliada em função do volume de pedestres.

A implantação da faixa de travessia de pedestres deve ser, no mínimo, a 1,00 m do alinhamento do meio-fio da via transversal.

As faixas de travessia de pedestres fora das interseções semaforizadas devem sempre ter a sinalização vertical adequada.

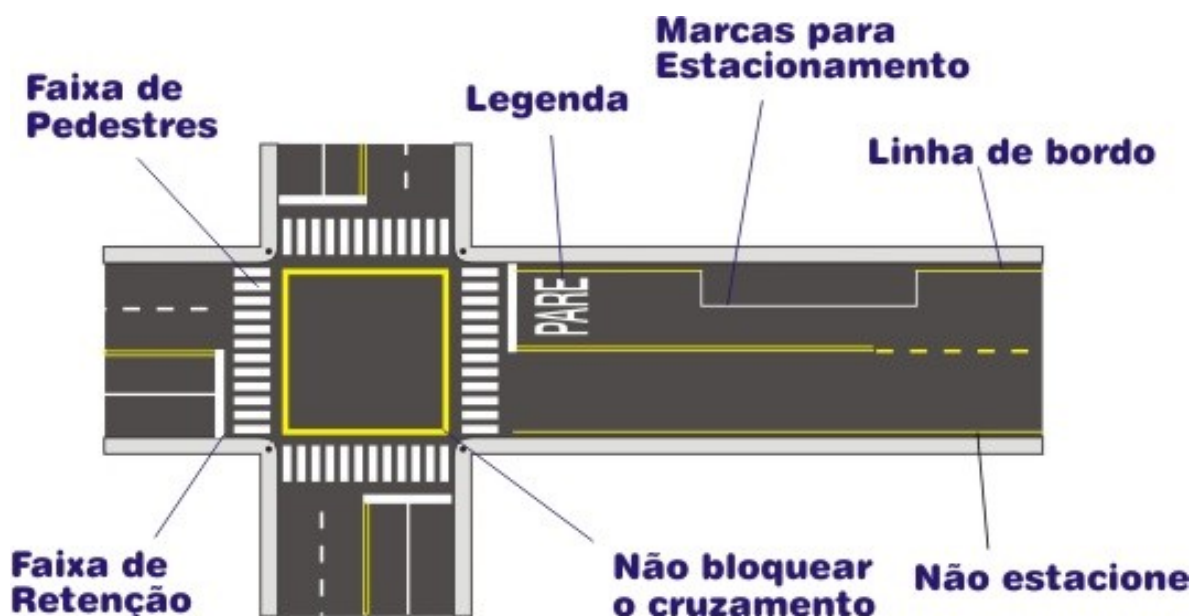
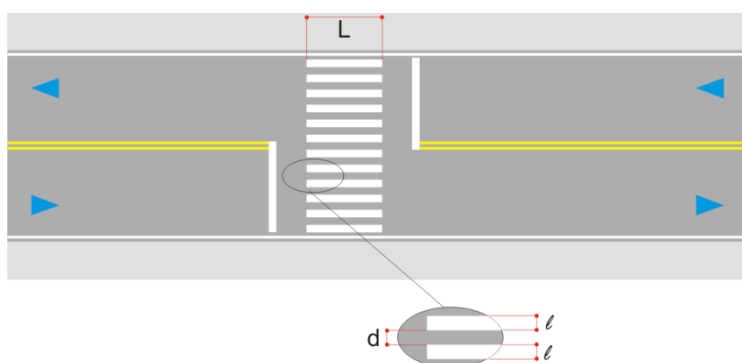



PREFEITURA MUNICIPAL DE MATINHOS ESTADO DO PARANÁ

Marcação de Área de Conflito (AMARELA)

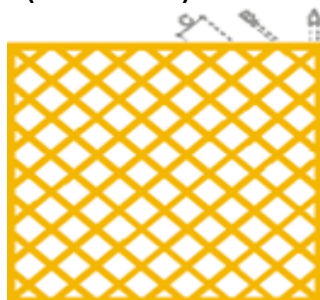

Exemplo de aplicação:

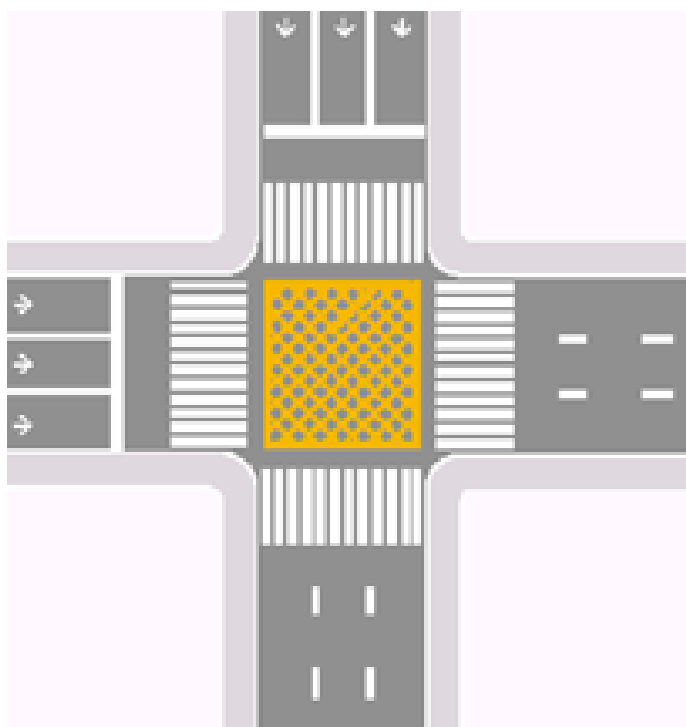

Linhas de Indicação de Proibição de Estacionamento e/ou Parada (AMARELA)



Exemplo de aplicação:

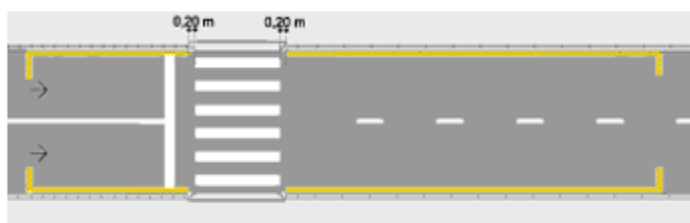

Marca Delimitadora de Parada de Veículos Específicos (AMARELA)



PREFEITURA MUNICIPAL DE MATINHOS ESTADO DO PARANÁ

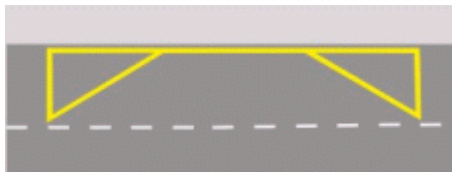

Exemplo de aplicação:

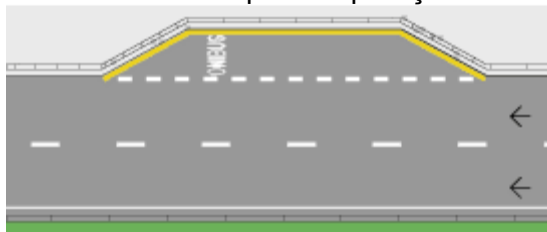

Marca Delimitadora de Estacionamento Regulamentado (BRANCA) Em ângulo

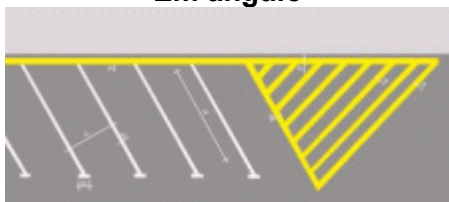

Paralelo ao meio-fio (simples contínua ou tracejada)



INSCRIÇÕES NO PAVIMENTO

Símbolos

Exemplos:

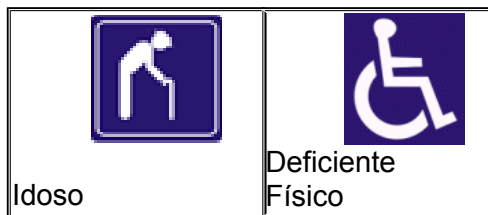

Idoso / Deficiente Físico

As vagas reservadas para o idoso e Deficiente Físico serão sinalizadas com sinalização vertical e horizontal sobre a via utilizando o sinal de regulamentação. “Estacionamento regulamentado” com informação complementar e legenda “IDOSO” ou “DEFICIENTE FÍSICO” conforme os padrões e critérios estabelecidos pelo CONTRAN.

Exemplo de aplicação:



PREFEITURA MUNICIPAL DE MATINHOS ESTADO DO PARANÁ

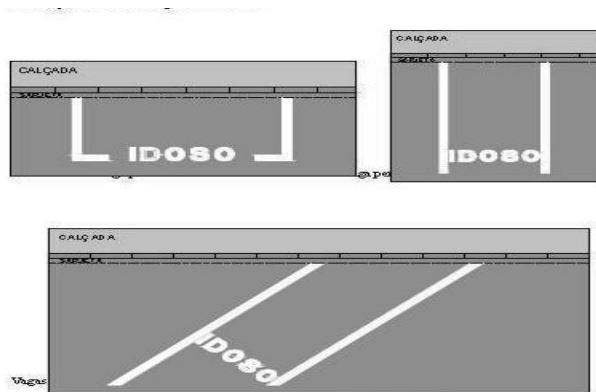

V - SINALIZAÇÃO HORIZONTAL

QUANTITATIVO

DESCRIÇÃO	Unid.	MATERIAL	QUANTIDADE
Pintura sinalização viária horizontal conforme memorial descritivo	m ²	Tinta Amarela	3.000
Pintura de sinalização viária horizontal conforme memorial descritivo	m ²	Tinta Branca	6.000
TOTAL DE 9.000 m² DE TINTA			

Limpeza

Antes da aplicação da tinta, a superfície do pavimento deve estar limpa, seca, livre de contaminantes prejudiciais à pintura. Devem ser retirados quaisquer corpos estranhos aderentes ou partículas de pavimento em estado de desagregação.

Execução

A sinalização horizontal deve ser garantida contra a falta de aderência, baixo poder de cobertura ou qualquer alteração na sua integridade por falhas de aplicação, devendo neste caso o trecho ser refeito, pela contratada, sem qualquer ônus adicional ao Município, dentro do prazo fixado.

Todos os materiais e ou equipamentos fornecidos pela CONTRATADA, deverão ser de Primeira Qualidade ou Qualidade Extra, entendendo-se primeira qualidade ou qualidade extra, o nível de qualidade mais elevado da linha do material e ou equipamento a ser utilizado, satisfazer as especificações da ABNT, do INMETRO, e devidamente aprovados pela FISCALIZAÇÃO.

Caso o material e ou equipamento especificado nos projetos e ou memoriais, tenham saído de linha, ou encontrarem-se obsoletos, estes deverão ser substituídos pelo modelo novo, desde que comprovada sua eficiência, equivalência e atendimento às condições estabelecidas nos projetos, especificações e contrato.

É vedada a utilização de materiais e ou equipamentos improvisados e ou usados, em substituição aos tecnicamente indicados para o fim a que se destinam, assim como não será tolerado adaptar peças, seja por corte ou outro processo, de modo a utilizá-las em substituição às peças recomendadas e de dimensões adequadas.

Não será permitido o emprego de materiais e ou equipamentos usados e ou danificados.



PREFEITURA MUNICIPAL DE MATINHOS ESTADO DO PARANÁ

Quando houver motivos ponderáveis para a substituição de um material e ou equipamento especificado por outro, a CONTRATADA, em tempo hábil, apresentará, por escrito, por intermédio da FISCALIZAÇÃO, a proposta de substituição, instruindo-a com as razões determinadas do pedido de orçamento comparativo, de acordo com o que reza o contrato entre as partes sobre a equivalência.

O estudo e aprovação pela CONTRATANTE, dos pedidos de substituição, só serão efetuados quando cumpridas as seguintes exigências:

- Declaração de que a substituição se fará sem ônus para a CONTRATANTE, no caso de materiais e ou equipamentos equivalentes.

- Indicação de marca, nome de fabricante ou tipo comercial, que se destinam a definir o tipo e o padrão de qualidade requerida.

A FISCALIZAÇÃO deverá ter livre acesso a todos os almoxarifados de materiais, equipamentos, ferramentas, etc., para acompanhar os trabalhos e conferir marcas, modelos, especificações, prazos de validade, etc.

VI – OBSERVAÇÕES GERAIS:

A proponente deverá verificar “in loco” todo e qualquer tipo de instalações, obras e serviços existentes e adjacentes, passagens de instalações existentes, alimentações despejos, locais de passagem das redes públicas, e de implantação das obras e serviços, para que sejam incluídos na planilha de orçamento todos os itens necessários à execução final de todas as instalações, obras e serviços em perfeito funcionamento, inclusive execução de todas as alimentações, derivações, interligações necessárias às mesmas, incluídas ou não na planilha, cabendo neste caso à CONTRATADA a elaboração dos respectivos projetos executivos definitivos.

VII - LIMPEZA GERAL DA OBRA.

A CONTRATADA deverá proceder periodicamente à limpeza da obra e de seus complementos removendo os entulhos resultantes.

Deverão ser previamente retirados todos os detritos e restos de materiais de todas as partes da obra e de seus complementos, que serão removidos para o bota fora apropriado.

Em seguida será feita uma varredura geral da obra e de seus complementos.

VIII - RECEBIMENTO DAS OBRAS E SERVIÇOS.

Concluídos todas as obras e serviços, objetos desta licitação, se estiverem em perfeitas condições atestada pela FISCALIZAÇÃO, e após efetuados todos os testes necessários, bem como recebida toda a documentação exigida neste memorial e nos demais documentos contratuais, serão recebidos por esta através de Termo de Recebimento.

Matinhos, 09 de agosto de 2012.

ENG. ANTONIO LIMA
DIRETOR GERAL - PMM
CREA – RJ-46.107/D



PREFEITURA MUNICIPAL DE MATINHOS ESTADO DO PARANÁ

ANEXO II

MODELO CARTA PROPOSTA DE PREÇOS

A (empresa)..... estabelecida na cidade de à Rua.....,nº....., inscrita no CNPJ sob N.º.....

1. DO OBJETO – (Descrição)

1.1 - O objeto deste procedimento de licitação é a **CONTRATAÇÃO DE EMPRESA PARA EXECUÇÃO DE SERVIÇOS DE SINALIZAÇÃO VIÁRIA PARA ATENDER A SECRETARIA MUNICIPAL DE DEFESA SOCIAL E ANTIDROGAS**, com as características e especificações constantes deste Edital.

1.2 - O valor global da nossa proposta é de R\$ _____ (valor por extenso).

ITEM	QTD	UNID	ESPECIFICAÇÃO	VALOR UNIT.	VALOR TOTAL
01	3.000	M2	Pintura de sinalização viária horizontal conforme memorial descritivo (tinta amarela).		
02	6.000	M2	Pintura de sinalização viária horizontal conforme descritivo (tinta branca).		
				TOTAL	

2 - CONDIÇÕES COMERCIAIS

2.1 - Validade da Proposta: 60 (sessenta) dias.

2.2 - Prazo de execução: 90 (noventa) dias, após emissão da Nota de Empenho.

2.3 – Os pagamentos serão efetuados em até 30 (trinta) dias.

3 - Declara que por ser de seu conhecimento atende e se submete a todas as cláusulas e condições do Edital relativas a licitação supra, bem como às disposições, Lei Federal nº 8.666/93, e suas alterações posteriores, Lei Federal nº 10.520 de 17/07/02 e demais normas complementares e disposições deste instrumento, que disciplinam o certame e que integrarão o ajuste correspondente.

4 - Declara, igualmente, que o material ofertado estão de acordo com as especificações técnicas do Termo de Referência, inclusive quanto à garantia dos mesmos.

Matinhos,de..... de 2012.

Assinatura e identificação
(represent. legal/procurador da licitante)
(Nome/RG/CPF/Cargo-Função)



PREFEITURA MUNICIPAL DE MATINHOS ESTADO DO PARANÁ

(PAPEL TIMBRADO DA EMPRESA)

ANEXO III

DECLARAÇÃO

(PLENO ATENDIMENTO AOS REQUISITOS DE HABILITAÇÃO)

Prezados Senhores:

_____, inscrito no CNPJ nº _____ por intermédio de seu representante legal o(a) Sr. (a) _____, portador da RG nº _____ e do CPF nº _____, declara que “**Atende Plenamente**” aos requisitos de Habilitação, conforme exigido pelo inciso VII, do artigo 4º da Lei Federal nº 10.520, de 17 de julho de 2002.

Datado aos.....dias de.....de 2012.



PREFEITURA MUNICIPAL DE MATINHOS ESTADO DO PARANÁ



PREFEITURA MUNICIPAL DE MATINHOS ESTADO DO PARANÁ



PREFEITURA MUNICIPAL DE MATINHOS ESTADO DO PARANÁ

Assinatura
Empresa
Representante Legal
Cargo
RG
CPF

(PAPEL TIMBRADO DA EMPRESA)

ANEXO IV

PREGÃO PRESENCIAL PARA REGISTRO DE PREÇOS N.º 094/2012 - PMM

**DECLARAÇÃO COMPROBATÓRIA DE ENQUADRAMENTO COMO
MICROEMPRESA OU EMPRESA DE PEQUENO PORTE**

Declaramos para os efeitos do disposto na Lei Complementar nº 123, de 14 de dezembro de 2006, que a Empresa....., CNPJ , esta enquadrada na categoria..... (Pequeno Porte ou Microempresa), bem como não está incluída nas hipóteses do §4º do art. 3º da Lei Complementar nº 123, de 14 de dezembro de 2006.

Local e data,



PREFEITURA MUNICIPAL DE MATINHOS ESTADO DO PARANÁ



PREFEITURA MUNICIPAL DE MATINHOS ESTADO DO PARANÁ



PREFEITURA MUNICIPAL DE MATINHOS ESTADO DO PARANÁ



PREFEITURA MUNICIPAL DE MATINHOS ESTADO DO PARANÁ

**Assinatura
Empresa
Representante Legal
Cargo
RG
CPF**

(PAPEL TIMBRADO DA EMPRESA)

**ANEXO V – MODELO DE DECLARAÇÃO
(ART. 7º, INC. XXXIII DA CF)**

(APRESENTAÇÃO OBRIGATÓRIA PARA TODAS AS LICITANTES)

Prezados Senhor:

A empresa _____ inscrita no CNPJ sob nº _____, por intermédio de seu representante legal o(a) Sr(a). portado(a) da Carteira de Identidade nº _____ e do CPF nº _____ DECLARA, para fins do disposto no inciso V, do art. 27 da Lei Federal nº 8.666, de 21 de junho de 1993, acrescido pela Lei nº 9.854, de 27 de outubro de 1999, que não emprega menor de dezoito anos em trabalho noturno, perigoso ou insalubre e não emprega menor de dezesseis anos.

Ressalva: emprega menor, a partir de quatorze anos, na condição de aprendiz.

Matinhos, _____ de _____ de 2.012.



PREFEITURA MUNICIPAL DE MATINHOS ESTADO DO PARANÁ

Assinatura
Empresa
Representante Legal
Cargo
RG
CPF

(PAPEL TIMBRADO DA EMPRESA)

ANEXO VI – DECLARAÇÃO DE IDONEIDADE

PREGÃO PRESENCIAL PARA REGISTRO DE PREÇOS Nº 094/2012 - PMM

A _____ (empresa)..... estabelecida
na, nº,
inscrita no CNPJ sob nº,

Declaro, sob pena da lei, que na qualidade de preponente do procedimento licitatório, sob a modalidade PREGÃO PRESENCIAL PARA REGISTRO DE PREÇO Nº ____/2012 - PMM, instaurado pelo Município de Matinhos, que não fomos declarados inidôneos para licitar ou contratar com o poder público, em qualquer de suas esferas.

Por ser expressão da verdade, firmamos o presente.



PREFEITURA MUNICIPAL DE MATINHOS ESTADO DO PARANÁ

Local, data

Assinatura
Empresa
Representante Legal
Cargo
RG
CPF

(PAPEL TIMBRADO DA EMPRESA E COM O CARIMBO DE CNPJ)

ANEXO – VII

DECLARAÇÃO DE FATOS IMPEDITIVOS

PREGÃO PRESENCIAL PARA REGISTRO DE PREÇOS Nº 094/2012 - PMM

A (empresa)..... estabelecida
na.....
.....,
nº, inscrita no CNPJ sob
nº,

Declaro, sob pena da lei, que até a presente data inexistem fatos impeditivos para a sua habilitação no presente processo e que esta ciente da obrigatoriedade de declarar ocorrências posteriores

Local, data



PREFEITURA MUNICIPAL DE MATINHOS ESTADO DO PARANÁ

Assinatura
Empresa
Representante Legal
Cargo
RG
CPF

(PAPEL TIMBRADO DA EMPRESA E COM O CARIMBO DE CNPJ)

ANEXO – VIII – MODELO DE CREDENCIAMENTO

PREGÃO PRESENCIAL PARA REGISTRO DE PREÇOS Nº 094/2012 - PMM

TERMO DE CREDENCIAMENTO

(A SER APRESENTADO FORA DOS DEMAIS ENVELOPES DE PROPOSTA E HABILITAÇÃO)

A empresa _____, com sede na _____, CNPJ n.º _____, representada pelo(a) Senhor(a) _____, **CRENCIA** o(a) Senhor(a) _____, _____ (CARGO), portador(a) do RG n.º _____ e CPF n.º _____, para representá-la perante o Município de Matinhos em licitação na modalidade **Pregão Presencial para Registro de Preços n.º 094/2012 - PMM, Processo n.º 161/2012, CONTRATAÇÃO DE EMPRESA PARA EXECUÇÃO DE SERVIÇOS DE SINALIZAÇÃO VIÁRIA PARA ATENDER A SECRETARIA MUNICIPAL DE DEFESA SOCIAL E ANTIDROGAS**, podendo formular lances, negociar preços e praticar todos os atos inerentes ao certame, inclusive interpor e desistir de recursos em todas as fases licitatórias.



PREFEITURA MUNICIPAL DE MATINHOS ESTADO DO PARANÁ

Local, data

Assinatura
Empresa
Representante Legal
Cargo
RG
CPF

Obs.: Documentos a serem apresentados

- a) Em caso de firma individual, o registro comercial;
- b) Nos demais casos, o ato constitutivo. (estatuto ou contrato social em vigor);
- c) Em se tratando de pessoa física, a cédula de identidade.

(PAPEL TIMBRADO DA EMPRESA E COM O CARIMBO DE CNPJ)

PREGÃO PRESENCIAL PARA REGISTRO DE PREÇOS N.º 094/2012 - PMM

ANEXO IX

DECLARAÇÃO DE REGULARIDADE FISCAL

_____ (nome da empresa), com sede na _____ (endereço da empresa), inscrita no CNPJ sob o n.º _____, licitante no certame acima destacado, promovido pela Prefeitura Municipal de Matinhos, DECLARA, por meio de seu representante legal infra-assinado, RG n.º _____, que se encontra em situação regular perante as Fazendas Nacional, Estadual e Municipal, a Seguridade Social (FGTS e INSS), bem como atende a todas as demais exigências de habilitação constantes do edital próprio.

_____, ____ de _____ de 2012.



PREFEITURA MUNICIPAL DE MATINHOS ESTADO DO PARANÁ

Assinatura

Empresa
Representante Legal
Cargo
RG
CPF

ANEXO X

ATA DE REGISTRO DE PREÇOS Nº ___/2012 - PMM

PREGÃO PRESENCIAL PARA REGISTRO DE PREÇOS Nº 094/2012 - PMM

PROCESSO N.º 161/2012

Aos ___ (_____) dias do mês de _____ do ano de 2012, autorizado pela autoridade competente do processo de PREGÃO PRESENCIAL Nº ___/2012 - PMM, foi expedida a presente Ata de Registro de Preços, de acordo com o disposto no artigo 15º da lei Federal nº 8.666/93 e suas alterações, que conjuntamente com as condições adiante estipuladas regem o relacionamento obrigacional entre o Município de Matinhos, pessoa jurídica de direito público, com sede na Rua Pastor Elias Abrahão, n.º 22, inscrito no CNPJ N.º 76.017.466/0001-61, representado neste ato pelo Exmo Prefeito Municipal Sr. Eduardo Antonio Dalmora, em pleno exercício de seu mandato e funções, residente e domiciliado nesta cidade, portador do RG n.º 1.326.821-5 PR e CPF sob n.º 337.613.459-68, e a empresa Licitante Vencedora, doravante denominada Detentora da Ata:



PREFEITURA MUNICIPAL DE MATINHOS ESTADO DO PARANÁ

I. Consideram-se registrados os seguintes preços do Detentor da Ata:, CNPJ N.º....., com sede à representado pelo seu....., Senhor.....(qualificação), à saber:

I.1. Descrição dos itens:

ITEM	QTD	UNID	ESPECIFICAÇÃO	VALOR UNIT.	VALOR TOTAL
01	3.000	M2	Pintura de sinalização viária horizontal conforme memorial descritivo (tinta amarela).		
02	6.000	M2	Pintura de sinalização viária horizontal conforme descritivo (tinta branca).		
				TOTAL	

I.2. A Administração efetuará seus pedidos a Detentora através de uma via da nota de empenho por onde ocorrerá a despesa, mediante comprovante de recebimento por qualquer meio, inclusive fac-símile.

I.3. O prazo para execução dos serviços será de 90 (noventa) dias, após a emissão da Nota de Empenho, conforme ANEXO I do Edital.

I.4. Os valores devidos pela Administração, serão pagos após liquidação formal e objetiva da compra, em até 30 (trinta) dias, obrigando-se a contratada a manter conta corrente e a fornecer o numero desta conjuntamente com o documento fiscal e fatura correspondente, acompanhado dos documentos fiscais de regularidade perante a seguridade social (INSS/FGTS). Dos valores devidos, serão descontados os tributos incidentes na condição de responsável.

I.5. As despesas decorrentes desta Ata correrão por conta da unidade orçamentária, Categoria Econômica e Funcional Programática a seguir:

13. SECRETARIA MUNICIPAL DE DEFESA SOCIAL E ANTIDROGAS

13.01. DEFESA SOCIAL E ANTIDROGAS

06.182.0452.2087 MANUTENÇÃO DAS ATIVIDADES DA SECRETARIA DE DEFESA SOCIAL E ANTIDROGAS

33.90.39 SERVIÇOS DE TERCEIROS P. J. (REDUZIDO 1549)

1551 – 33903921 MANUT. E CONSERV. DE ESTRADAS E VIAS (FONTE 3076)

33.90.39 SERVIÇOS DE TERCEIROS P. J. (REDUZIDO 1416)

1551 – 33903921 MANUT. E CONSERV. DE ESTRADAS E VIAS (FONTE 1509)

33.90.39 SERVIÇOS DE TERCEIROS P. J. (REDUZIDO 1552)

1553 – 33903921 MANUT. E CONSERV. DE ESTRADAS E VIAS (FONTE 3509)



PREFEITURA MUNICIPAL DE MATINHOS ESTADO DO PARANÁ

- I.6.** A validade da ATA DE REGISTRO DE PREÇO será de 12 (doze) meses, contados da data de assinatura.
- I.7.** Este instrumento de registro de preços não obriga a Administração a firmar as contratações com a Detentora da Ata, ficando-lhe facultada a utilização de outros meios, assegurados, nesta hipótese, a preferência do beneficiário do registro em igualdade de condições, nos termos do parágrafo quarto, artigo 15, da Lei Federal nº 8.666/93 e suas alterações.
- I.8.** O descumprimento do prazo de entrega sujeitará a contratada as seguintes sanções:
- a) Multa de 0,33% (zero vírgula trinta e três por cento) do valor de cada contratação, a cada 24 (vinte e quatro) horas de atraso, até o limite de 10% (dez por cento) de cada fornecimento, podendo a reiteração ou continuidade recusa ou não da entrega do objeto levar ao cancelamento da Ata de Registro de Preços.
 - b) Multa de 10% (dez por cento) do valor da contratação e cancelamento da ATA DE REGISTRO DE PREÇOS, caso as peças não forem entregues no prazo estabelecido no edital e seus anexos.
 - c) Impedimento de contratar com a Administração pelo período de 01 (um) ano caso o cancelamento decorra do disposto do subitem anterior, fraude, observada a ampla defesa e o contraditório.
- I.9.** O registro de preços poderá ser suspenso ou cancelado no interesse da Administração e nas hipóteses dos artigos 77 e 78, da Lei Federal nº 8.666/93, ou a pedido justificado do interessado, presente as razões orientadas pela Teoria da Imprevisão.
- I.10.** A Detentora da Ata deverá manter, enquanto vigorar o registro de preços e em compatibilidade com as obrigações por ele assumidas, todas as condições de habilitação e qualificação exigidas no Pregão Presencial n.º ____/2012 - PMM.
- I.11.** Faz parte integrante desta Ata de Registro de Preços, aplicando-se-lhe todos os seus dispositivos, o edital de Pregão Presencial n.º ____/2012 - PMM, e a proposta da detentora da Ata naquilo que não contrariar as presentes disposições.



PREFEITURA MUNICIPAL DE MATINHOS ESTADO DO PARANÁ

- I.12. A Detentora da Ata fica obrigada a aceitar, nas mesmas condições os acréscimos ou supressões que se fizerem necessárias em até 25% (vinte e cinco por cento) do valor inicial da Ata.
- I.13. Aplica-se subsidiariamente as contratações decorrentes desta Ata de Registro de Preços o Código de Defesa do Consumidor.
- I.14. As questões oriundas desta Ata e do procedimento licitatório que a precedeu, serão dirimidas no Foro da Comarca de Matinhos -PR, esgotadas as vias administrativas.
- I.15. Para constar que foi lavrada a presente Ata de Registro de Preços, que vai assinada pelo Excelentíssimo Senhor Eduardo Antonio Dalmora, Prefeito do Município de Matinhos, e pelo Sr. -----, qualificado preambularmente, representando a Detentora da Ata e testemunhas.

MUNICÍPIO DE MATINHOS

Eduardo Antônio Dalmora
CPF N.º 337.613.459-68
Prefeito Municipal
Gestor da Ata

RAZÃO SOCIAL

(nome do representante legal)
CPF N.º _____
Representante legal
Detentora da Ata

Testemunhas:

RG:

RG: